



*Modello in acciaio verniciato da 1250 x 1500 mm
Bilancia con indicatore CD-11*



*Modello in acciaio inossidabile
da 800 x 800 mm
Bilancia con indicatore CW-11*

Bilance e piattaforme da pavimento e da infossare

Serie VF

Affidabilità, qualità della progettazione tedesca, valore del marchio Ohaus.

La serie VF Ohaus da pavimento e da infossare è una linea di piattaforme e bilance in acciaio verniciato e acciaio inossidabile con un buon rapporto Prezzo/Qualità. L'elevata qualità della struttura di progettazione tedesca con celle di carico sigillate ermeticamente IP68 in acciaio inossidabile assicurano durezza e affidabilità per resistere ad anni di utilizzo quotidiano in ambienti industriali. I modelli delle bilance combinati con gli indicatori Ohaus e con l'approvazione di Seconda Fase garantiscono risultati di peso affidabili e accurati. Con le rampe disponibili, i telai fossa e gli accessori di montaggio, la serie VF Ohaus da infossare e da pavimento offre una combinazione unica di convenienza, versatilità e qualità da cui la Vostra azienda dipenderà per moltissimo tempo.

Le caratteristiche standard includono:

- Quattro portate standard: 300 kg, 600 kg, 1500 kg e 3000 kg, in 5 dimensioni: da 800 x 800 mm a 1500 x 2000 mm
- Modelli in acciaio verniciato o acciaio inossidabile sabbiato, con una robusta e durevole struttura
- La combinazione del design da infossare e da pavimento garantisce versatilità per posizionamento mobile o fisso, al di sopra o al di sotto del filo pavimento
- Quattro celle di carico IP68 in acciaio inossidabile elettrolucidato, sigillate ermeticamente con saldatura al laser (OIML), standard su tutti i modelli
- Quattro celle di carico montate su piedini oscillanti regolabili in acciaio inossidabile con coperture in gomma rimovibili.
- Accesso dall'alto alla scotola di giunzione IP67 in acciaio inossidabile, resistente all'acqua e alla polvere, con cavo da 5 m
- Modelli disponibili già Approvati di Verifica Seconda Fase 1:3000e con indicatori Ohaus CD-11 o CW-11 (risoluzione visualizzata non approvata di 1:15000d)
- Indicatori Ohaus con display LCD retroilluminato con cifre ad alta visibilità (H 25 mm), 4 unità di misura (kg, g, lb, oz), funzionamento con 6 batterie alcaline tipo "C", funzioni di mantenimento valore a display (Hold) per il modello CD-11 e di pesata dinamica/animali per il modello CW-11
- Disponibili: telai di contorno fossa, piastre di montaggio e rampe con supporto inferiore per resistere anche ai carichi più elevati

Serie VF *Bilance e piattaforme da pavimento e da infossare*

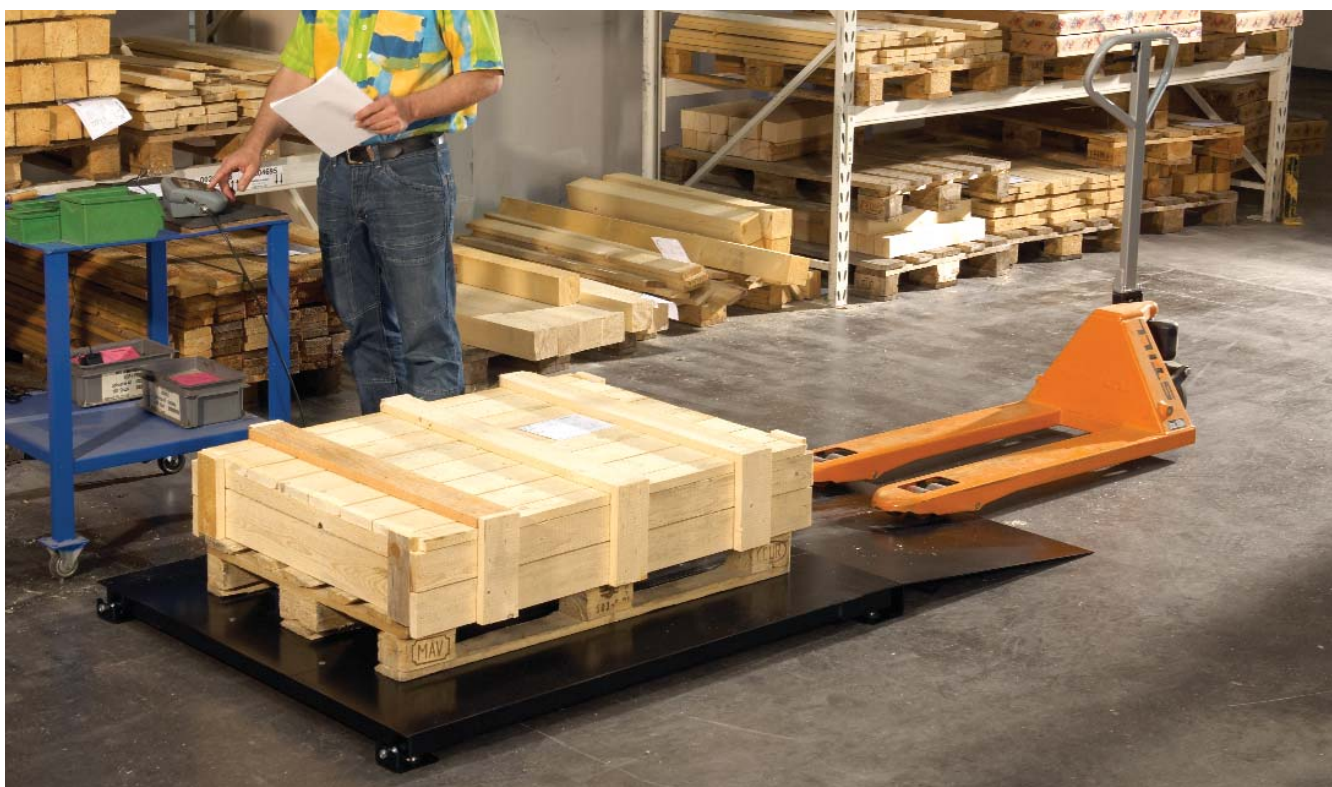

Componenti e accessori inclusi



Bulloni ad occhiello (2) e Chiodi di montaggio (4):

- I bulloni ad occhiello filettati sono inclusi per comodità di sollevamento e di installazione
- I bulloni ad occhiello sono in acciaio galvanizzato
- I chiodi di montaggio a pavimento sono in acciaio o in acciaio inox



Piedini in acciaio inossidabile (4):

- Il design oscillante assicura stabilità al suolo
- Coperture in gomma rimovibili incluse per ridurre al minimo lo scivolamento
- I piedini sono regolabili in altezza ed è possibile bloccarli in posizione per assicurare un corretto livellamento



Scatola di giunzione:

- Accesso semplice dalla parte superiore della piattaforma
- Protezione resistente all'acqua e alla polvere in acciaio inossidabile (AISI304) IP67. Completa di scheda per il collegamento delle celle e di potenziometri per l'equalizzazione del segnale.
- Dimensioni della scatola di giunzione: 193x75x45 mm (LxPxA), lunghezza del cavo: 5 m



Detergente universale:

- Incluso nei modelli in acciaio inossidabile
- Antiossidante Multi-Use / Olio di pulizia utilizzabile in ambiente di produzione alimentare

Accessori disponibili

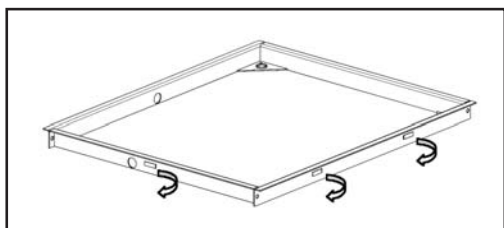

TELAI DI CONTORNO FOSSA:

Dimensioni piattaforma (mm)	Dimensioni effettive telaio (mm)	Codice versione acciaio verniciato	Codice versione acciaio inossidabile
800 x 800	890 x 890 x 90H	22015392	22015493
1000 x 1000	1090 x 1090 x 90H	22015393	22015494
1250 x 1500	1340 x 1590 x 90H	22015394	22015495
1500 x 1500	1590 x 1590 x 90H	22015396	22015496
1500 x 2000	1590 x 2090 x 90H	22015397	22015497

- Per modelli VFP: Acciaio verniciato nero
- Per modelli VFS: Acciaio inossidabile (AISI 304)

Funzioni:

- Staffe di fissaggio multiple per favorire l'ancoraggio del telaio alle pareti della fossa
- Guide di montaggio del piedino di forma conica per l'installazione semplice di piattaforme da infossare

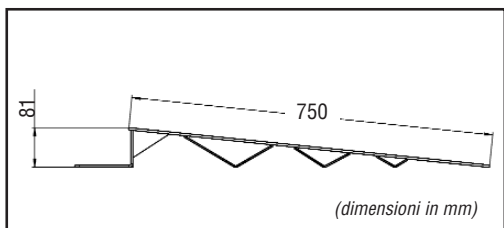
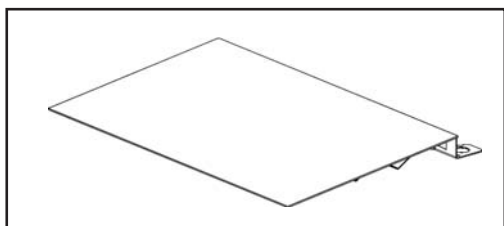

RAMPE:

Larghezza (mm)	Codice in acciaio verniciato	Codice in acciaio inossidabile
800	22015464	22015473
1000	22015465	22015474
1250	22015466	22015475
1500	22015467	22015476

- Per modelli VFP: Acciaio verniciato nero
- Per modelli VFS: Acciaio inossidabile (AISI 304)

Funzioni:

- Le rampe della serie VF sono in metallo dello spessore di 5 mm (acciaio verniciato o inossidabile) con struttura di supporto inferiore per resistere alla flessione durante i carichi pesanti

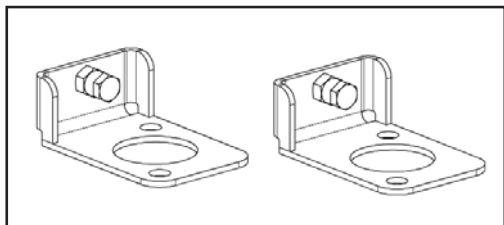

1 Set: (2) Staffe di fissaggio piedini a pavimento (inclusi 4 bulloni di montaggio):

Descrizione	Codice
Acciaio verniciato	22015499
Acciaio inossidabile	22015581

Serie VF Bilance e piattaforme da pavimento e da infossare

Dimensioni delle piattaforme (A x B):	Modelli delle piattaforme			
800 x 800 mm (CS)	VFP/VFS-CS300	VFP/VFS-CS600		
1000 x 10000 mm (DS)	VFP/VFS-DS300	VFP/VFS-DS600		
1250 x 1,500 mm (E)		VFP/VFS-E600	VFP/VFS-E1500 ^{a/}	VFP/VFS-E3000 ^{a/}
1500 x 1500 mm (ES)		VFP/VFS-ES600	VFP/VFS-ES1500 ^{a/}	VFP/VFS-ES3000 ^{a/}
1500 x 2000 mm (G)			VFP/VFS-G1500 ^{b/}	VFP/VFS-G3000 ^{b/}
Materiale: Modelli VFP	Acciaio, verniciato nero, superficie non scanalata, piastra superiore fissa dello spessore di 5 mm			
Materiale: Modelli VFS	Acciaio inossidabile(AISI 304), sabbiato, superficie non scanalata, piastra superiore fissa dello spessore di 5 mm			
Portata della piattaforma	300kg	600kg	1500kg	3000kg
Carico statico massimo di sicurezza con carico centrale con carico laterale con carico negli angoli	1000 kg 800 kg 400 kg	3000 kg 2000 kg 1000 kg	^{a/} 4500 kg ^{a/} 3000 kg ^{a/} 1500 kg	^{b/} 3300 kg ^{b/} 2200 kg ^{b/} 1000 kg
Piedini	4 x oscillanti, in acciaio inossidabile con coperture in gomma, regolabili in altezza			
Modello cella di carico	4 x Ohaus SBH, a doppia flessione, approvate OIML			
Portata della cella di carico Emax	250 kg	500 kg	1000 kg	2000 kg
Limite di sovraccarico di sicurezza della cella di carico	150% di Emax			
Materiale cella di carico	Acciaio inossidabile, elettrolucidato			
Protezione cella di carico	IP68, sigillata ermeticamente con saldatura al laser			
Impedenza uscita cella di carico	350 Ohm ± 1 Ohm			
Tensione di alimentazione della cella di carico	5V ~ 15V, DC/AC			
Lunghezza cavo cella di carico:	3,1 m			
Approvazione CE della cella di carico	TC6114			
Scatola di giunzione:	IP67, acciaio inossidabile (AISI 304), con cavo lungo 5 m			
Accessori	Rampe, staffe di fissaggio piedini, telai fossa			
Modelli approvati Prima Fase	Aggiungere "11" alla fine del nome del modello della bilancia: ad es. VFP-CS30011			
Modelli già verificati di Seconda Fase	Aggiungere "11M" alla fine del nome del modello della piattaforma: ad es. VFP-CS30011M			
Indicatore	Ohaus CD-11	Ohaus CW-11		
Materiale e protezione	Plastica ABS	Acciaio inossidabile (AISI 304), IP65		
Unità di misura	kg, g, lb, oz			
Display	LCD retroilluminato, altezza 25 mm, a 6 cifre, a 7 segmenti			
Interfaccia	RS232 Standard inclusa			
Alimentazione	Adattatore CA o a 6 batterie tipo "C"	Cablato CA o a 6 batterie tipo "C"		
Altre funzioni	Mantenimento valore a display (Hold)	Pesata dinamica/animali		

Dimensioni della struttura

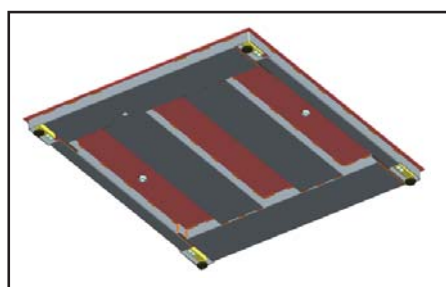
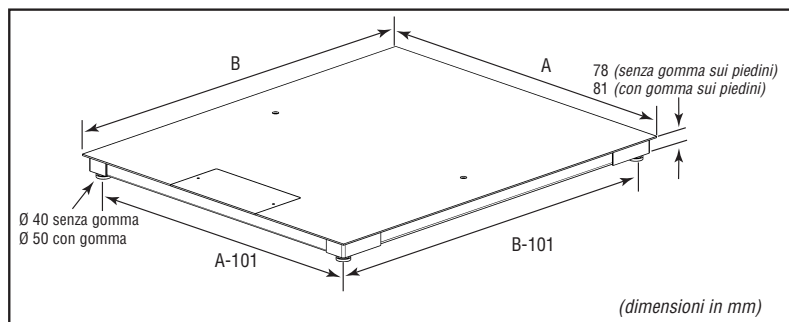

Vista dal basso serie VF:

- Struttura robusta in acciaio
- 4 x celle di carico montate con piedini regolabili in acciaio inossidabile
- 4 x celle di carico IP68 in acciaio inossidabile in tutti i modelli

Rivenditore Ohaus locale:

CE

ISO 9001:2000
Sistema registrato di controllo qualità

www.ohaus.com

P/N 80774254 © Copyright Ohaus Corporation

